

**HU** Használati utasítás

Típus: Tetőél prizmás

A Használati Útmutatót a Leitz-Hungaria Kft. fordította.



## SZERVIZ ÉS GARANCIA:



[www.bresser.de/warranty\\_terms](http://www.bresser.de/warranty_terms)

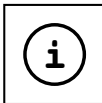

## TÁVCSŐ ÚTMUTATÓ:



[www.bresser.de/guide](http://www.bresser.de/guide)



## TÁVCSŐ GYIK:



[www.bresser.de/faq](http://www.bresser.de/faq)



**(HU) FIGYELMEZTETÉS:** Soha ne használja ezt a készüléket arra, hogy közvetlenül a napba vagy a nap közvetlen közelébe nézzen. Ez a vakság kockázatát eredményezheti.

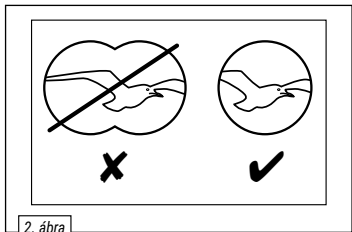
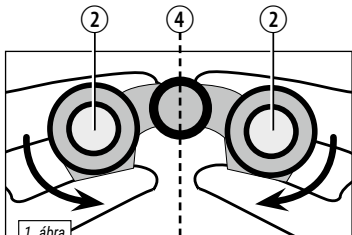
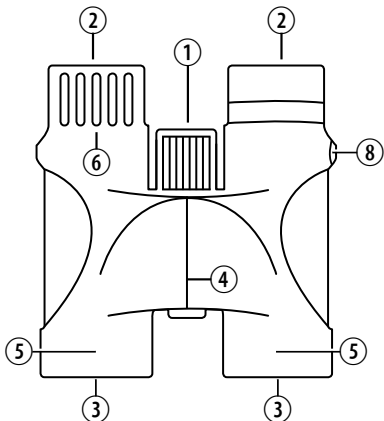

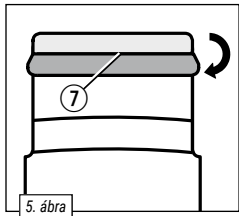
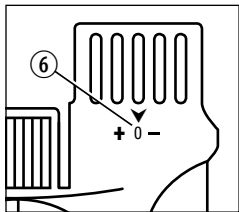
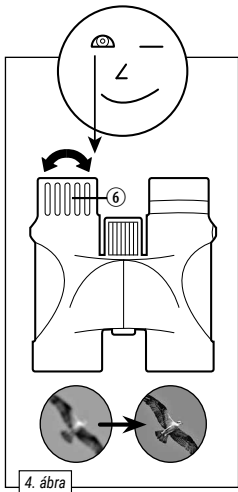
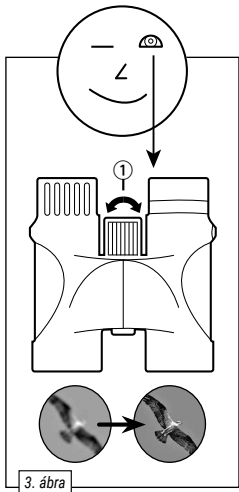

A Használati Útmutatót a Leitz-Hungaria Kft. fordította.

## **Általános figyelmeztetés**

- **A vakság kockázata** – Soha ne használja ezt a készüléket arra, hogy közvetlenül a napba vagy a nap közvetlen közelébe nézzen. Ez a vakság kockázatát eredményezheti.
- **Fulladásveszély** – Gyermek csak felnőtt felügyelete mellett használhatja a készüléket. A csomagolóanyagokat, például a műanyag zacskókat és gumiszalagokat tartsa gyermekektől elzárva, mivel ezek az anyagok fulladásveszélyt jelentenek.
- **Tűzveszély** – Ne tegye ki a készüléket, különösen a lencsét közvetlen napfénynek. A fény koncentrációja tüzet okozhat.
- Ne szerelje szét a készüléket. Hiba esetén kérjük, forduljon márkakereskedőjéhez. A kereskedő felveszi a kapcsolatot a szervizközponttal, és szükség esetén beküldheti a készüléket javításra.
- Ne tegye ki a készüléket magas hőmérsékletnek.
- A készülék csak magánhasználatra készült. Kérjük, vegye figyelembe mások magánéletét.

## **Alkatrészek áttekintése**

1. Központi élességállító kerék
2. Okulárlencse lencse
3. Objektív
4. Középtengely
5. Optikai tubus
6. Dioptria beállítás
7. Gumi szemkagylók
8. Fűzőlyuk a szíj illesztéshez

## **Szemtávolság**

A szemek közötti távolság személyenként változik, ezért elengedhetetlen, hogy használat előtt állítsa be a távcsövet. Vegye a távcsövet mindkét kezébe (1. ábra), és tartsa őket a szeméhez.

Hajtsa össze őket úgy, hogy egyetlen kört

lásson, amikor mindkét szemével átnéz rajtuk (2. ábra).

## **A fókuszbéállítás**

Keressen egy tíz méternél távolabb lévő tárgyat. Csukja be a jobb szemét, vagy tartsa rajta az ujját. Forgassa el az élességállító kereket (3. ábra), hogy megfelelően fókusználjon a bal szemére. Ezután ismételjük meg a folyamatot a másik szemünkkel a dioptria beállítással (4., 6. ábra). Ha mindketten helyesen fókusztáltak, mindkét szemükkel láthatják a fókuszbán lévő tárgyakat.

## Ha szemüveget visel

A lencsék okulárjai összecukódnak (7).  
Ha szemüveget visel, hajtsa vissza őket,  
hogy élesen lásson (5. ábra).

## Tisztítással kapcsolatos megjegyzések

- Az okulárokat és lencsét csak puha, szőszmentes kendővel, például mikroszálalás kendővel tisztítsa meg. A lencsék karcosodásának elkerülése érdekében csak enyhe nyomást gyakoroljon a tisztítókendővel.
- A makacsabb szennyeződések eltávolításához nedvesítse meg a tisztítókendőt szemüvegtisztító oldattal, és

óvatosan törölje le a lencsét.

- Védje a készüléket a portól és a nedvességtől. Használat után, különösen magas páratartalom mellett, hagyja, hogy a készülék rövid ideig akklimatizálódjon, hogy a maradék nedvesség tárolás előtt eloszlasson.



## HULLADÉKKEZELÉS

- A csomagolóanyagokat típusuknak (pl. papír vagy karton) megfelelően ártalmatlanítsa. A megfelelő ártalmatlanítással kapcsolatos információkért forduljon a helyi hulladékkezelő szolgáltatóhoz vagy a környezetvédelmi hatóságokhoz.

## EK-megfelelőségi nyilatkozat



**Ha alkalmazható az Ön termékére:**

A Bresser GmbH "megfelelőségi nyilatkozatot" adott

ki a vonatkozó irányelveknek és szabványoknak megfelelően. Az EU-megfelelőségi nyilatkozat teljes szövege a következő internetes címen érhető el:

[www.bresser.de/download](http://www.bresser.de/download)

## Garancia és szerviz

A rendszeres jótállási idő 2 év, és a vásárlás napján kezdődik. Az ajándékdobozon feltüntetett meghosszabbított önkéntes jótállási időszak igénybevételéhez regisztráció szükséges a weboldalunkon.

A teljes jótállási feltételeket, valamint a jótállási idő meghosszabbításával kapcsolatos információkat és szolgáltatásaink részleteit a [www.bresser.de/warranty\\_terms](http://www.bresser.de/warranty_terms) oldalon tekintheti meg.

---

---

---

---

---

---

---

---

---

---

---

---

---

---

---

---

---

---

---

---

---

---

---

---

---

---

---

---

---

---

---

---

---

---

---

---

---

---

---

---

---

---

---

---

---

---





## Kapcsolat

---

### Forgalmazó:

Leitz-hungaria Kft.

H-1071 Budapest, Damjanich u. 11-15.

Tel.: +36 20 285 5555

kapcsolat@leitz-hungaria.hu •

www.leitz-hungaria.hu

### Bresser GmbH

Gutenbergstraße 2

46414 Rhede · Németország

www.bresser.de

Manual\_Roof-Binoculars\_hu\_BRESSER-JR\_v122022a Hibák

és technikai változtatások lehetősége fenntartva.



@BresserEurope

A Használati Útmutatót a Leitz-Hungaria Kft. fordította.